

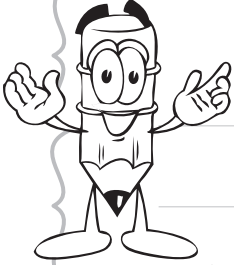

صدا آموزی



هدف: آموزش نشانه‌ی (ق ق)

عزیزم: کلمه‌ی کلید نقطه چین را کامل و تصویرهایی که صدای (ق ق) دارند را رنگ بزن.

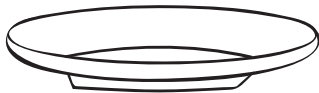
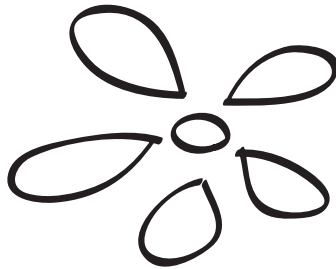
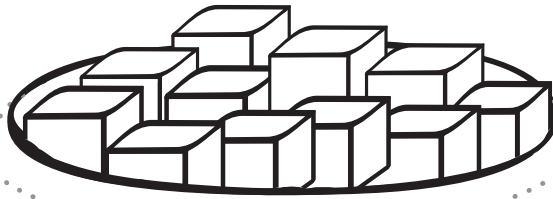

ق ق



مهارت‌ها همراه با خلاقیت

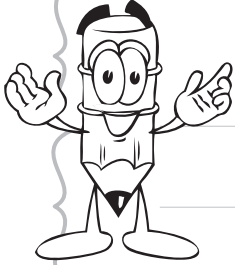

هدف : تقویت حافظه و یادگیری آیه و شعر

عزیزه : شعر قرآن و آیه را با کمک مربی بخوان و یاد بگیر.

با آیه‌های قرآن، می‌ده به ما هزار پند
آدم‌های خیلی خوب، قصه‌ی پیغمبرا
قصه‌ی خوب موسی، عصارو کرد ازدها
قرآن و یاد بگیریم، از آن پند بگیریم

قرآن رو که می‌خوانی، حرف می‌زند خداوند
قصه‌داره آیه‌هاش، قصه‌ی خوب و زیبا
قصه‌ی حضرت نوح، که کشتی ساخت از چوب
قصه‌ی خوب یوسف، که بیرون اومد از چاه

عزیزه : می‌توانی نقاشی یک کتاب را بکشی؟



بِسْمِ اللَّهِ الرَّحْمَنِ الرَّحِيمِ
به نام خداوند بخشنده و مهربان
أَنَا أَعْطَيْتُكَ الْكَوْثَرَ
ما تو را نهر کوثر و مقام شفاعت عطا کردیم.

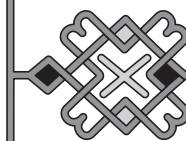



علوم

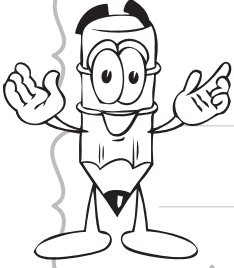

هدف : یادآوری گروه‌های مختلف جانوران

عزیزه : از هر گروه یک جانور را رنگ بزن.

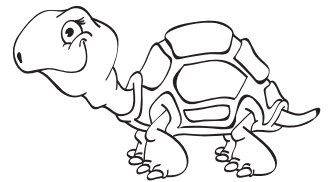
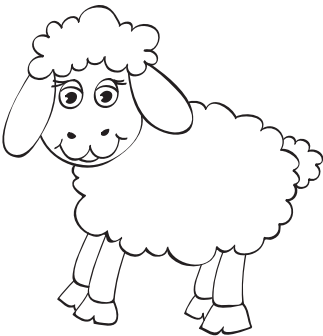
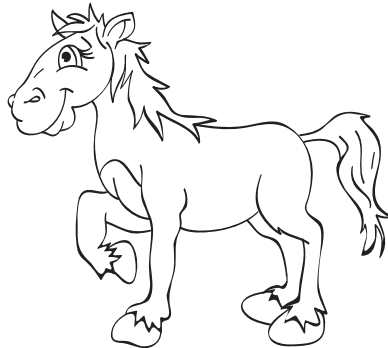
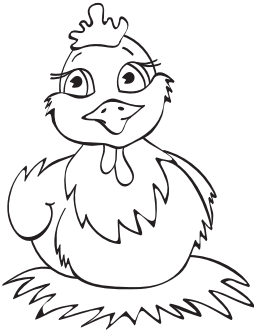
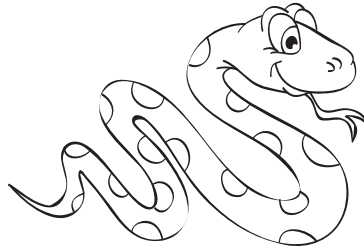



ریاضی

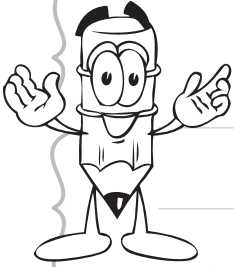

هدف: آموزش پشت و جلو

عزیزه: کتابهای جلوی کیف را رنگ بزن.

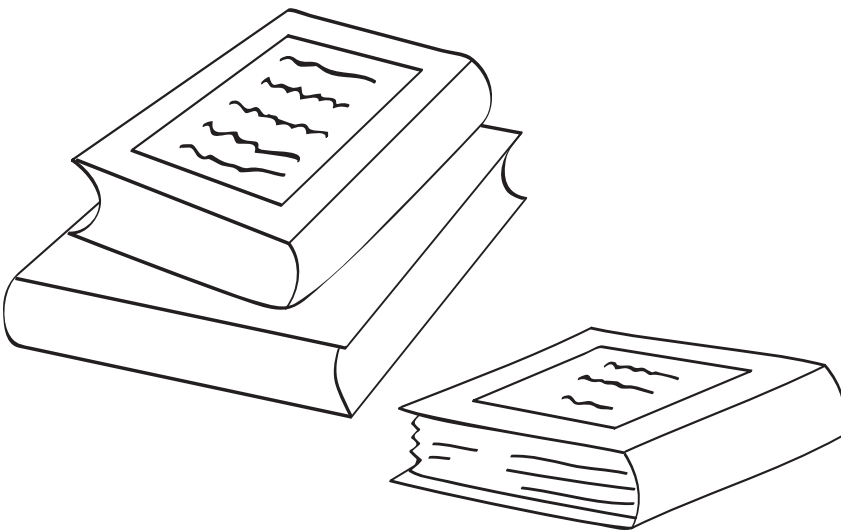
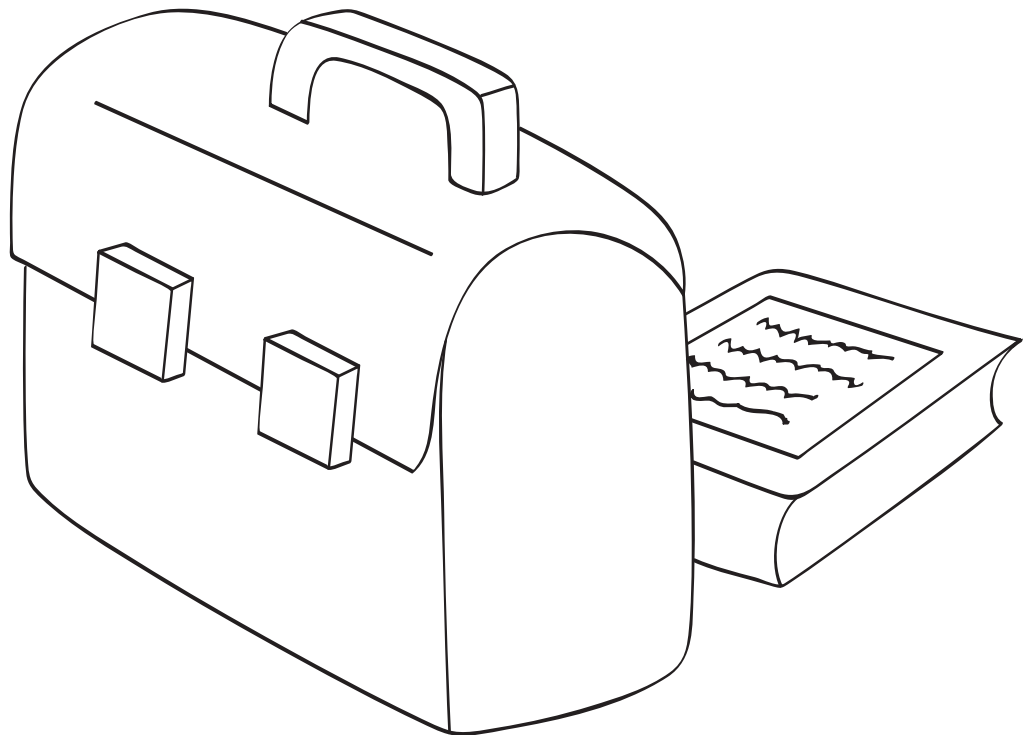



صدا آموزی

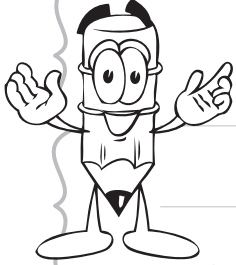

هدف : آموزش نشانه‌ی (/) هـ

عزیزم : کلمه‌ی کلید نقطه‌چین را کامل و تصاویری که صدای (/) دارند را رنگ بزن.

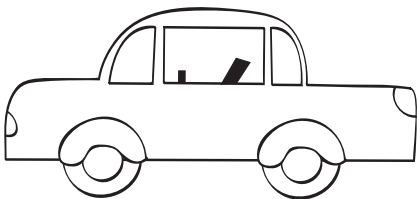
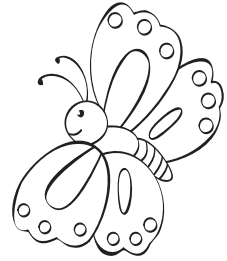
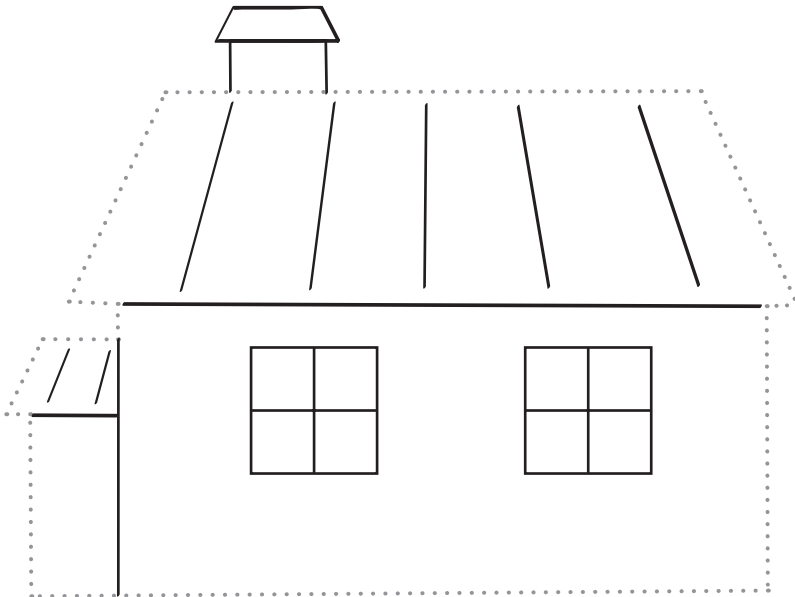

هـ

هـ

—

!



مهارت‌ها همراه با خلاقیت

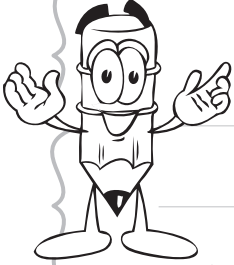

هدف : تقویت حافظه و یادگیری شعر

عزیزه : شعر درخت را با کمک مربی بخوان و یاد بگیر.

من یک درختم	سرسبز و شادم
بالا بلندم	رفیق بادم
می‌بینم این جا	اطراف خود را
در روبرویم	کوه است و صحرا
پا در زمینم	سر در هوایم
آزاد هستم	از غم رهایم

عزیزه : یک درخت زیبا را نقاشی کن.





علوم

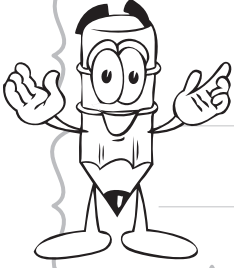

هدف : آشنایی با ماهی‌ها

عزیزه : ماهی‌ها را رنگ بزن.

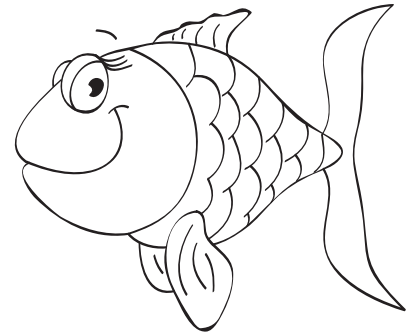
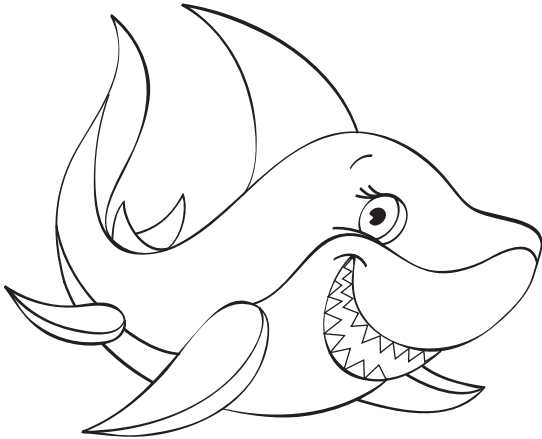
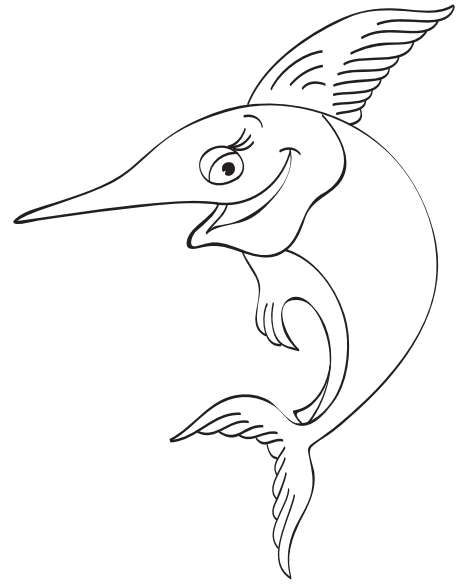

ماهی‌ها تخم‌گذار هستند. ماهی‌ها از گیاهان دریایی و موجودات زنده تغذیه می‌کنند.
ماهی‌ها آب‌شش دارند. بدن بیش‌تر ماهی‌ها از فلس (یا پولک) پوشیده شده است.



هوش

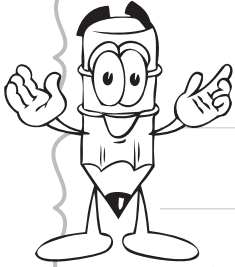

هدف : تقویت تشخیص شکل از زمینه برای رفع مشکلات در خواندن و نوشتن

عزیزم : در هر ردیف شکل سمت راست را در سمت چپ پیدا کرده و دور آن خط بسته بکش.

	ق
	ج
	ر
	و
	ک
	پ
	خ
	د



صدا آموزی

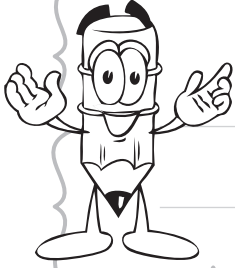

هدف: آموزش نشانه‌ی (پ پ)

عزیزم: کلمه‌ی کلید نقطه‌چین را کامل و تصاویری که صدای (پ پ) دارند را رنگ بزن.

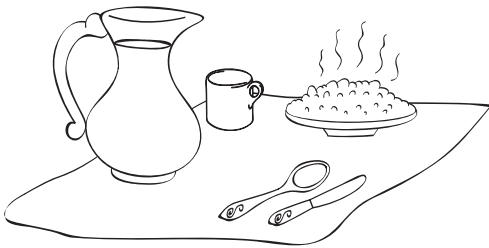
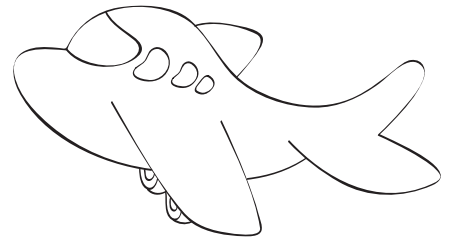

پ پ



مهارت‌ها همراه با خلاقیت

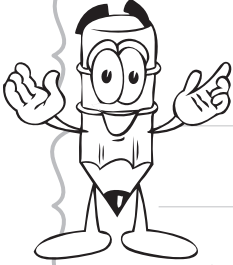

هدف : تقویت حافظه و یادگیری آیه و شعر

عزیزم : شعر فصل پاییز و آیه را با کمک مربی بخوان و یاد بگیر.

پاییزم من بچه‌ها	فصل باد و سرصدا
برگ‌های زرد می‌ریزند	از شاخه‌ی درخت‌ها
باران دارم نم‌نم	سه ماه دارم پشت هم
مهر و آبان و آذر	پشت گرما می‌شه خم
رنگ برگ‌ها چه زیبا	یکی سرخ است یکی زرد
فصل پاییز می‌آید از راه	با باد و سرما، باروز کوتاه

عزیزم : کدام فصل را دوست داری، نقاشی آن را بکش.



فَصَلِّ لِرَبِّكَ وَأَنْحِرْ

پس تو به شکرانه‌ی این نعمت نماز بخوان و قربانی کن.

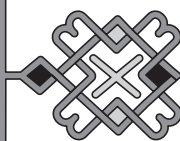

علوم

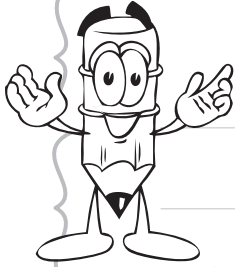

هدف : آشنایی با حشرات

عزیزه : حشرات زیر را رنگ بزن.

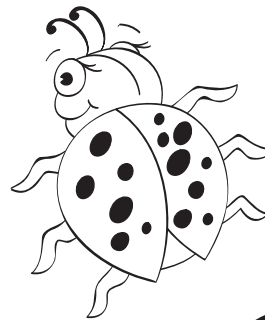
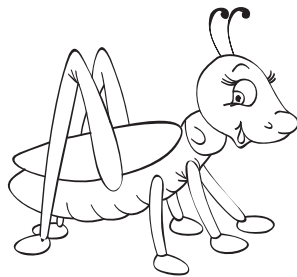
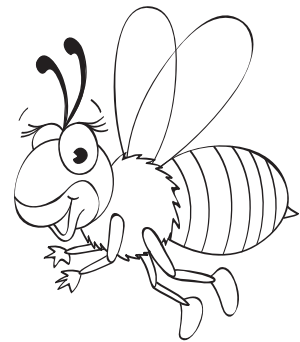
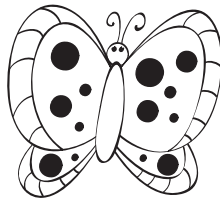
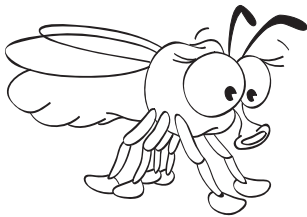
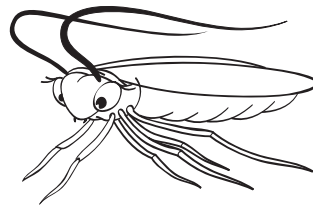
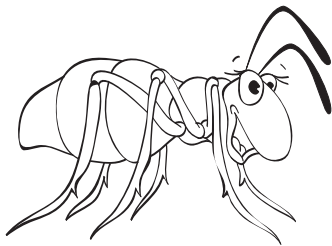

پروانه، سوسک، مگس، زنبور، ملخ، کفشدوزک و مورچه جزء حشرات می‌باشند.
بدن حشرات از سه قسمت (سر، سینه، شکم) تشکیل شده است، آن‌ها شاخک دارند.
بیشتر حشرات مانند مگس، پروانه و زنبور پرواز می‌کنند. بعضی حشرات مانند
ملخ، کفشدوزک و پروانه رنگ‌های مختلف و زیبایی دارند. حشرات تخم می‌گذارند.



ریاضی

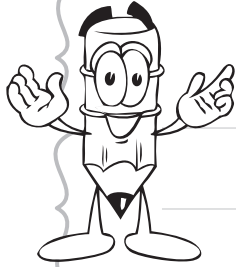

هدف : آموزش هم‌اندازه

عزیزه : تصاویر هم‌اندازه را رنگ بزن.

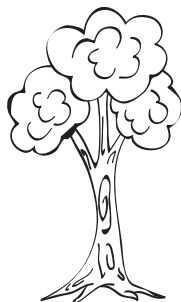
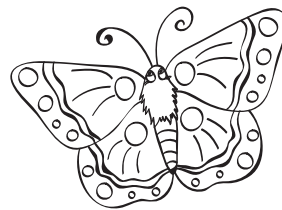
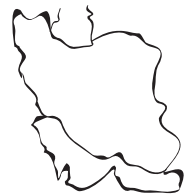
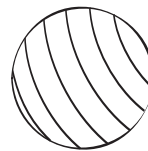
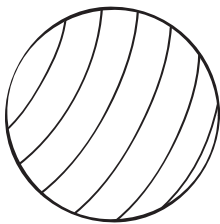
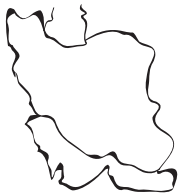



صدا آموزی

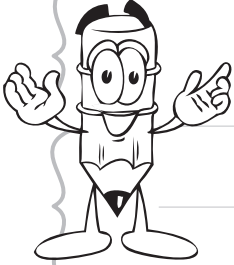

هدف : آموزش نشانه‌ی (ه - ه - ه)

عزیمه : کلمه‌ی کلید نقطه‌چین را کامل و تصاویری که صدای (ه - ه - ه) دارند را رنگ بزن.

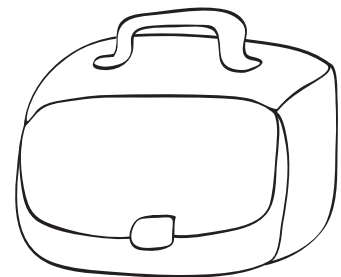
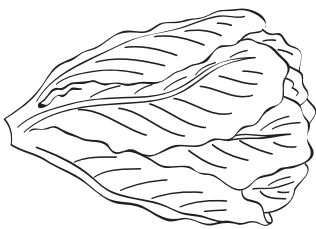
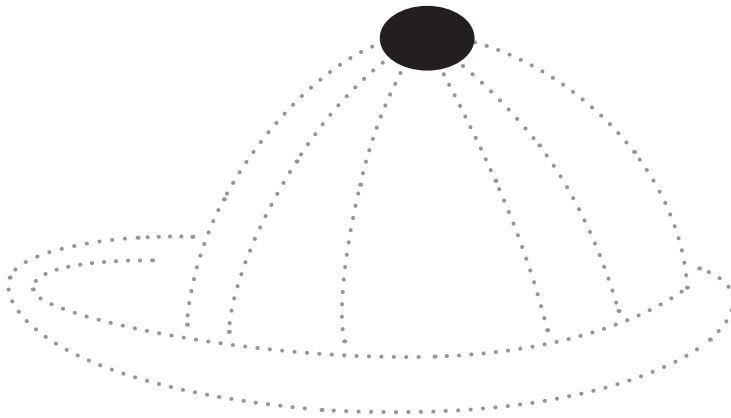
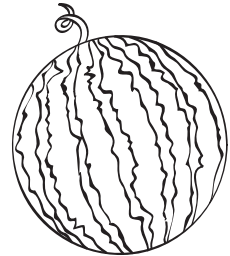

ه ه ه ه



مهارت‌ها همراه با خلاقیت

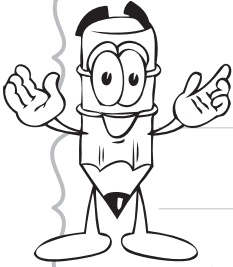

هدف : تقویت حافظه و یادگیری آیه و شعر

عزیزم : شعر ماهی گیر را با کمک مربی بخوان و یاد بگیر.

یه قلاب و یه تور داره، آن‌ها را رو باخودش میاره

این آقا یه ماهیگیره، از دریا ماهی می‌گیره

ماهی‌های درشت و ریز، نازک و قشنگ خیلی تمیز

تور را می‌اندازه تو آب، خودش توی قایق رو آب

می‌فروشه به این و آن، تا بخره غذا و نان

ماهی‌ها رو درمیاره، کنار ساحل میذاره

عزیزم : یک ماهی را توی حوض یا دریا یا تنگ نقاشی کن.

علوم

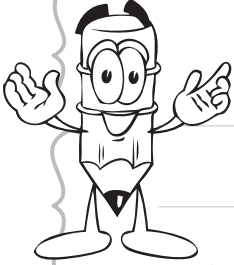

هدف : یادآوری ماهی‌ها و حشرات

عزیزم : ماهی‌ها و حشرات را رنگ بزن.

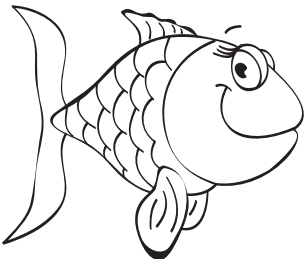
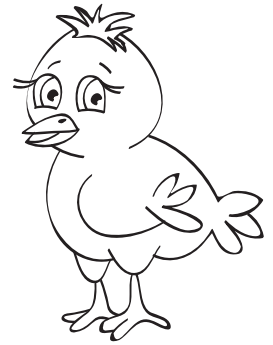
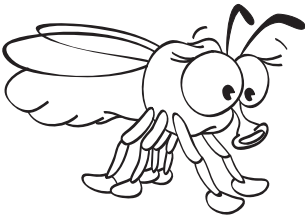
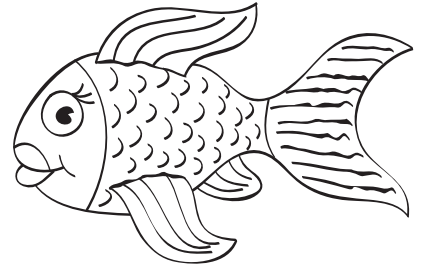
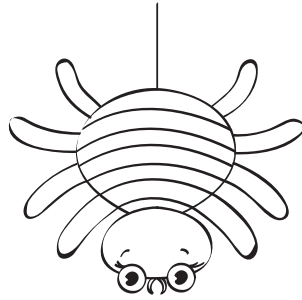



ریاضی

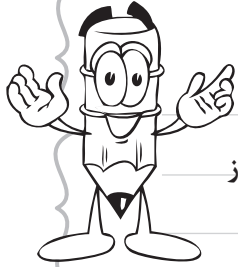

هدف : آموزش داخل و خارج خط بسته و باز

عزیزه : در شکل های زیر، داخل خط بسته و داخل خط باز یک توپ و خارج خط باز

یک گلدان بکش.

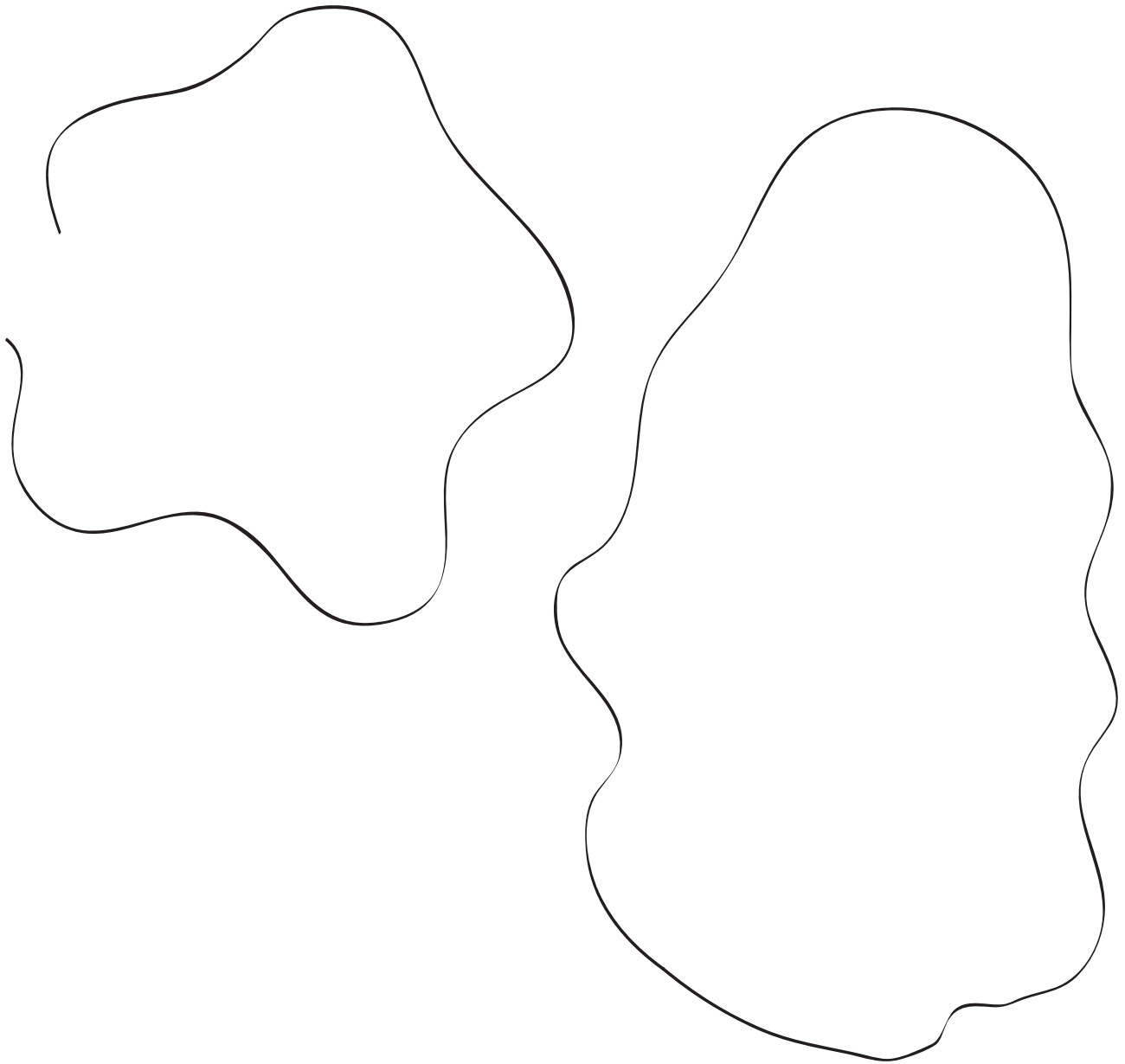



هوش

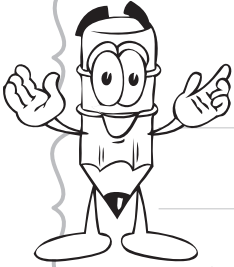

هدف : تقویت تمرکز و بالا بردن سطح هوش

عزیزه : دو تصویر را به دقت نگاه کن و تفاوت‌های آن را مشخص کن.

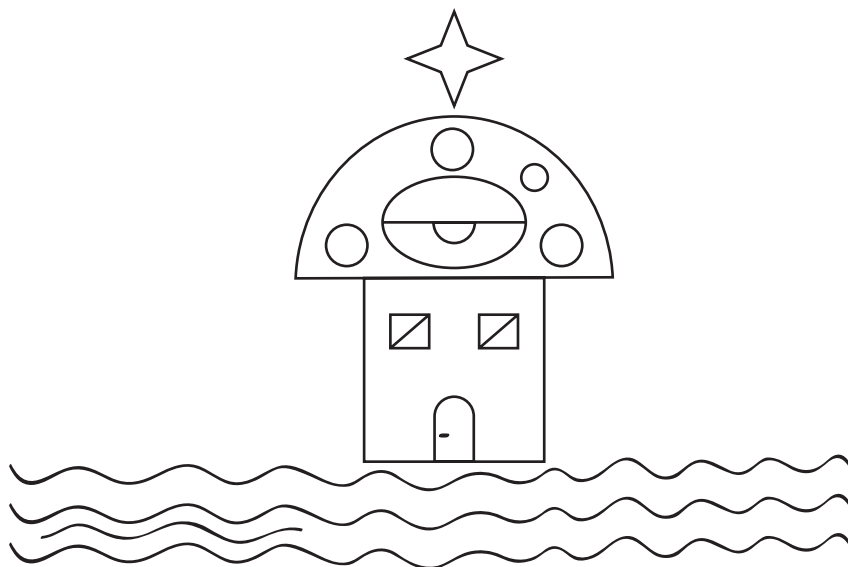
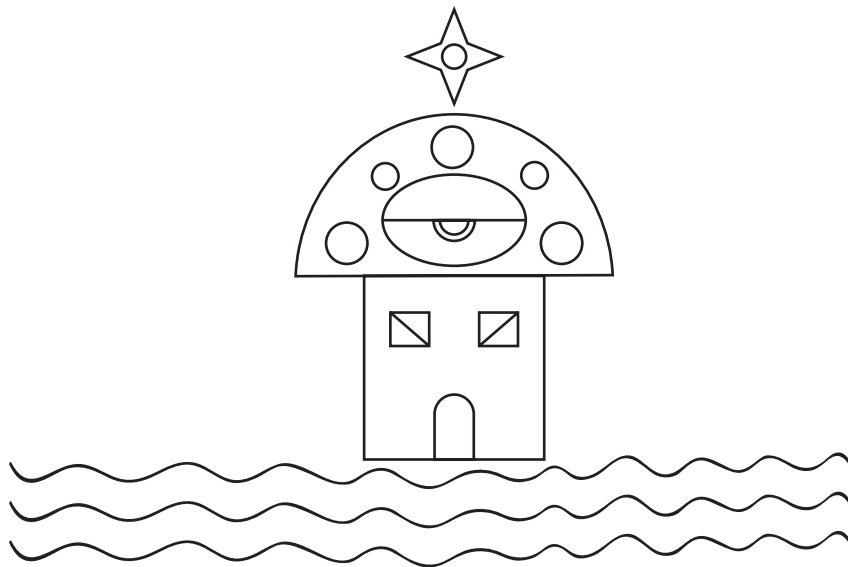



صدا آموزی

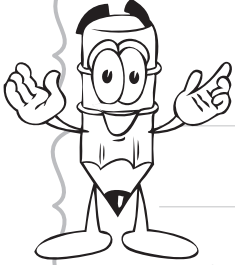

هدف: آموزش نشانه‌ی (ی ی)

عزیزم: کلمه‌ی کلید نقطه‌چین را کامل و تصاویری که صدای (ی ی) دارند را رنگ بزن.

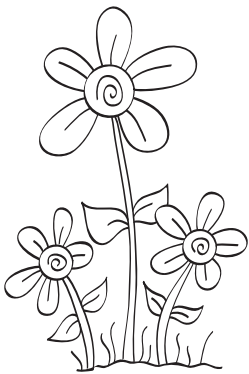
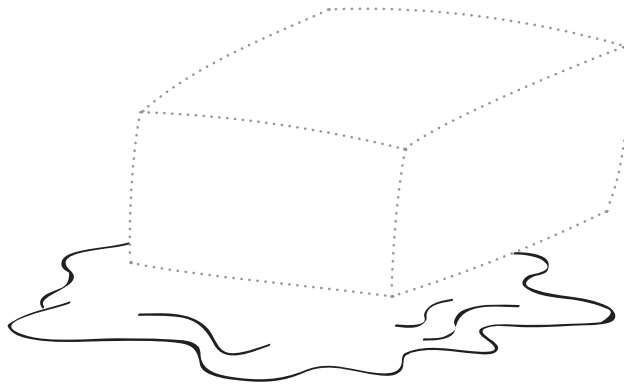
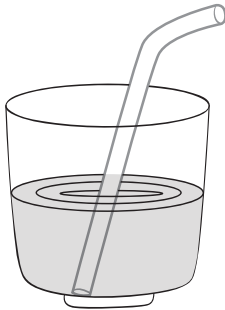

ی ی



مهارت‌ها همراه با خلاقیت

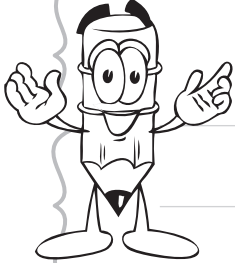

هدف : تقویت حافظه و یادگیری شعر و فواید مسواک

عزیزم : شعر مسواک و آیه را با کمک مربی بخوان و یاد بگیر.

چون شانه‌ی موی تو نیست

آن شانه را بر مو نزن

چون حوله مال دیگریست

آن حوله بر صورت نزن

مسواک من هم مال من

مسواک او مسواک اوست

خندان و خوشرو می‌کند

مسواک کردن چهره را

مسواک خوشبو می‌کند

بوی دهانت را فقط

عزیزم : لوازم شخصی خودت را نقاشی کن.



إِنَّ شَاتِنَكَ هُوَ الْأَبْتَرُ

یقیناً دشمن (که به) تو (زخم زبان می‌زند) خود بدون
تبار و نسل (و بریده از همه‌ی خیرات و برکات) است.

